

# Ogi B

## opis techniczny



.mdd

## .mdd od wielu lat zajmuje czołowe miejsce wśród producentów w segmencie mebli biurowych.

O jakości naszych wyrobów świadczą zdobywane wyróżnienia oraz stale wzrastające zapotrzebowanie na oferowane przez nas produkty.

Realia dzisiejszego rynku wymagają ciągłego doskonalenia jakości na wszystkich szczeblach działalności nowoczesnej firmy. Dotyczy to w szczególności obsługi handlowej, marketingu, jakości produktu, a także jakości procesów przebiegających wewnątrz przedsiębiorstwa. .mdd z pewnością należy do tych przedsiębiorstw, które dbają o realizację wyżej wymienionych warunków będących podstawą sukcesu ekonomicznego firmy.

Stałe inwestycje w istniejący park maszynowy, optymalizacja systemów zarządzania oraz rozbudowa powierzchni hal produkcyjnych pozwalają zminimalizować czas potrzebny na wyprodukowanie gotowego produktu o najwyższej jakości.

**Potwierdzeniem długoletniego doświadczenia w zakresie produkcji mebli biurowych jest lista referencyjna firm i instytucji, które doceniły naszą sprawność funkcjonowania i kompleksową obsługę.**

**Jednym z naszych głównych priorytetów jest dbałość o środowisko naturalne.**

Stale inwestujemy w nowoczesny i energooszczędny sprzęt oraz kładziemy nacisk na segregację odpadów przemysłowych.

.mdd posiada liczne certyfikaty, potwierdzające wyjątkową dbałość i zaangażowanie w utylizację odpadów. Dbamy, aby wszystkie wykorzystywane przez nas surowce były przyjazne środowisku, dlatego też możemy się cieszyć wysokim współczynnikiem recyklingu naszych produktów, który kształtuje się na poziomie 95%.



## Informacje ogólne:

### Gwarancja:

Produkty .mdd – **2 lata**  
(meble montowane przez .mdd  
– **5 lat**)

Komponenty elektryczne oraz  
tkaniny – **2 lata**.

**Certyfikat – płyta melaminowana:**



### Montaż:

Produkt dostarczany  
w elementach

### Pakowanie:

karton, wąż siatkowy

### Zgodność z normami:

PN-EN 527-2:2017-02

### Gęstości płyt:

12 mm – 690 – 750 kg/m<sup>3</sup>  
18 mm – 650 – 690 kg/m<sup>3</sup>  
28 mm – 610 – 630 kg/m<sup>3</sup>  
36 mm – 610 – 630 kg/m<sup>3</sup>

### Skład surowcowy \*:

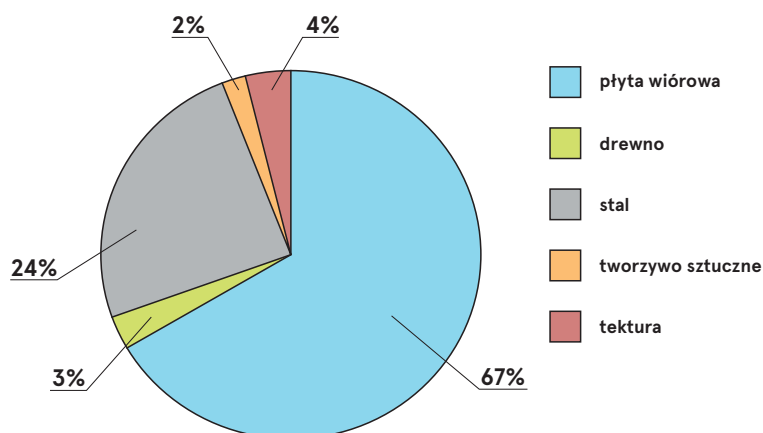

\* zgodnie z certyfikatem EPD

### Zdatność do przetwarzania \*\*

Recyclable: 37% – Downcyclable: 63%

### Zawartość materiałów z recyklingu

63%

### Ślad węglowy Co<sub>2</sub>

67,9 kg

\*\* średnie wartości dla przedstawiciela danej grupy;  
w przypadku pozostałych produktów wartości mogą się różnić

## Błaty biurek Ogi

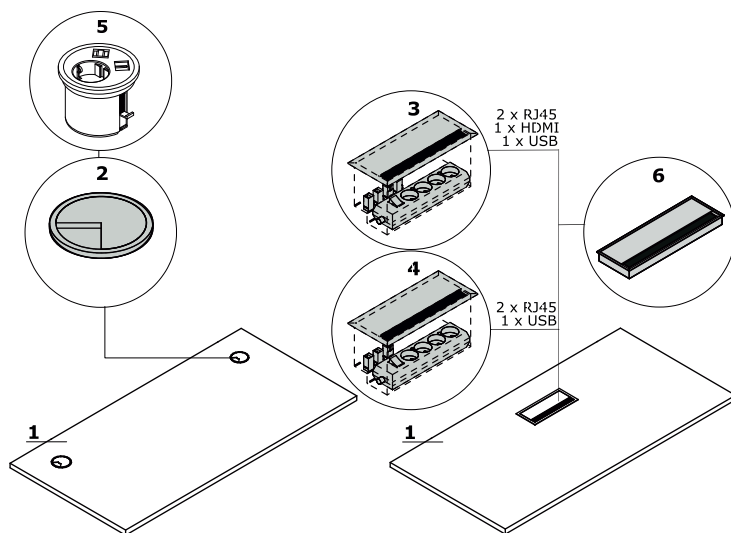

1. Błat - płyta melaminowana 28 mm, obrzeża ABS

### OPCJE Z DOPLATĄ:

2. Przepust kablowy - 2 szt., Ø 80 mm

3. Mediabox M04H - 2 x RJ45 (class E, cat. 6); + 1 x USB + 1 x HDMI + 4 x 230V

4. Mediabox M04 - 2 x RJ45 (class E, cat. 6); + 1 x USB + 4 x 230V

5. Mediabox M07 - 1 x 230V + 1 x USB charger + 1 x RJ45, kolor: czarny, biały, montowany zamiast istniejącego przepustu kablowego Ø80 mm (Pk80)

6. Top access M05

7. Wycięcie kablowe - szerokość otworu jest proporcjonalna do szerokości blatu

8. Mediabox M07 + przepust kablowy

9. Wycięcie kablowe + przepust kablowy - biurka proste, biurka typu bench

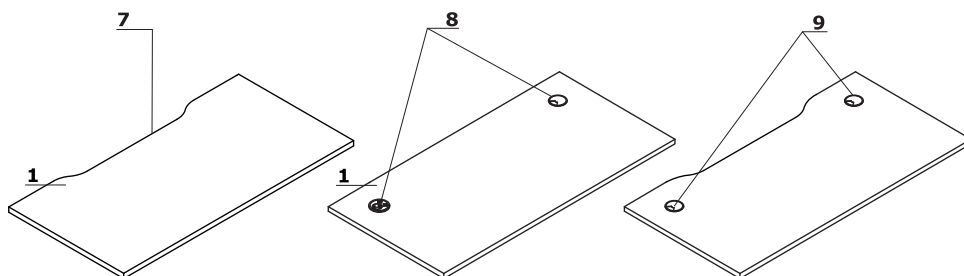

## Stelaż

Ogi B - noga drewniana, kolor: jesion naturalny, pokryta bezbarwnym lakierem, profil 40 x 56 mm; między blatem, a stelażem dystans 10 mm

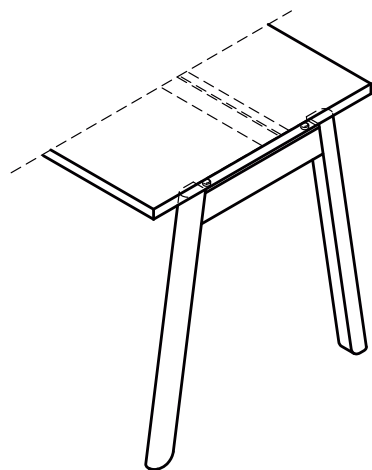

Uwaga - regulatory poziomu - regulacja w zakresie 10 mm

Uwaga - Szyna pod blatem zawsze w kolorze: M009 - aluminium półmat

## Akcesoria

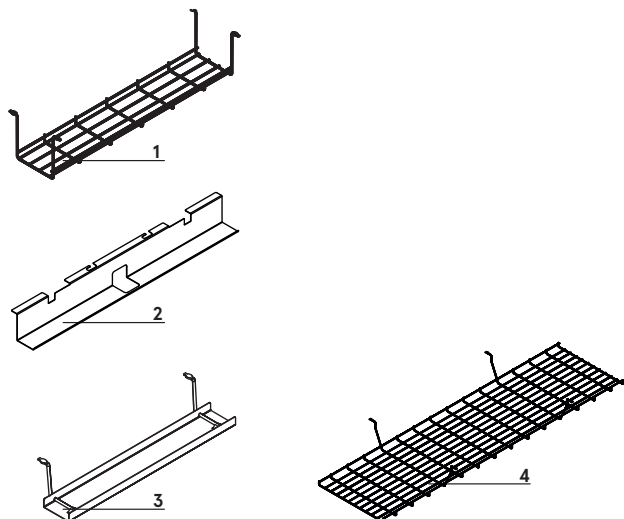

1. Szyna S69 - metal malowany proszkowo
2. Szyna do pojedynczego biurka (SG12, SG16) - metal malowany proszkowo
3. Szyna E64 - metal malowany proszkowo
4. Szyna do biurek typu bench (SG220, SG260) - drut stalowy  $\varnothing 4$  mm, malowany proszkowo

## Błat przesuwny

1. Błat przesuwny - zakres przesuwu 141 mm
2. Blokada przesuwu blatu

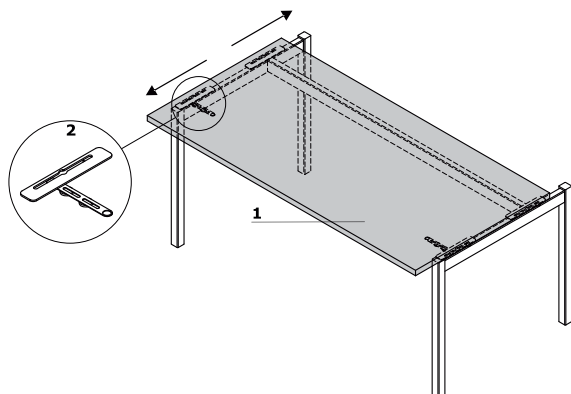

Uwaga - brak możliwości zastosowania mediaboxów M04, M04H i M07.

Biurka proste \*



**BOB10**  
1000 / 600 / 740  
23.4 kg



**BOB12**  
1200 / 600 / 740  
25.3 kg

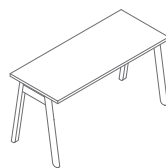

**BOB14**  
1400 / 600 / 740  
48 kg

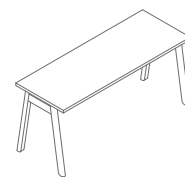

**BOB16**  
1600 / 600 / 740  
31.5 kg

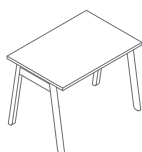

**BOB19**  
1000 / 700 / 740  
26.05 kg

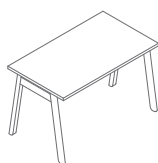

**BOB22**  
1200 / 700 / 740  
31.7 kg

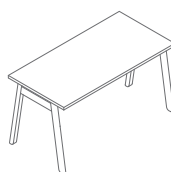

**BOB24**  
1400 / 700 / 740  
57.8 kg

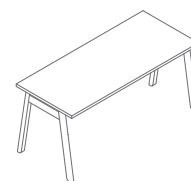

**BOB26**  
1600 / 700 / 740  
39.5 kg

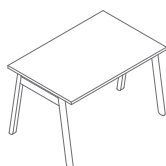

**BOB02**  
1200 / 800 / 740  
34 kg

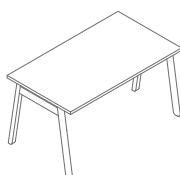

**BOB03**  
1400 / 800 / 740  
36.75 kg

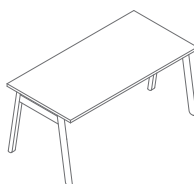

**BOB04**  
1600 / 800 / 740  
41.05 kg

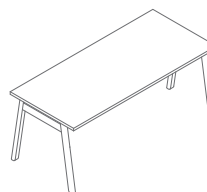

**BOB05**  
1800 / 800 / 740  
45.55 kg

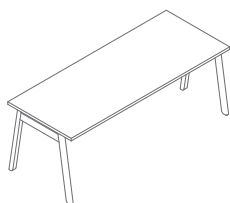

**BOB06**  
2000 / 800 / 740  
48.6 kg

\* wymiary wyrażone w milimetrach: szerokość x głębokość x wysokość

**Biurka typu bench \***

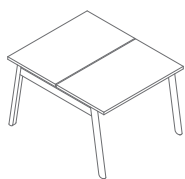

**BOB50**  
1000 / 1210 / 740  
41.8 kg

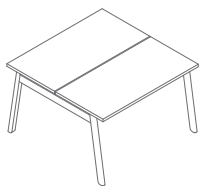

**BOB52**  
1200 / 1210 / 740  
45.6 kg

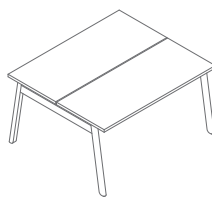

**BOB54**  
1400 / 1210 / 740  
59.1 kg

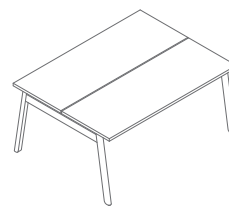

**BOB56**  
1600 / 1210 / 740  
58 kg

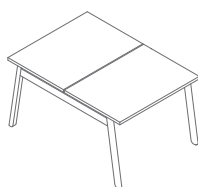

**BOB48**  
1000 / 1410 / 740  
48.1 kg

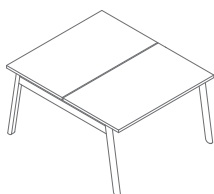

**BOB42**  
1200 / 1410 / 740  
59.4 kg

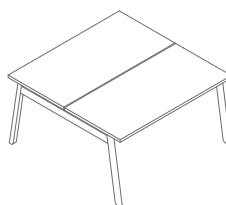

**BOB44**  
1400 / 1410 / 740  
61.6 kg

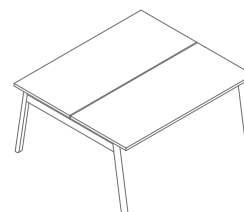

**BOB46**  
1600 / 1410 / 740  
75 kg

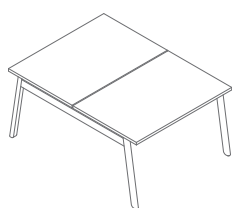

**BOB32**  
1200 / 1610 / 740  
63 kg

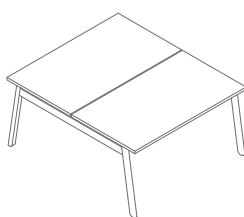

**BOB33**  
1400 / 1610 / 740  
68.5 kg

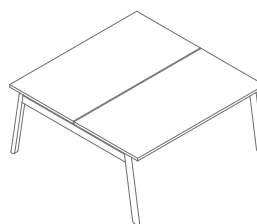

**BOB34**  
1600 / 1610 / 740  
77.1 kg

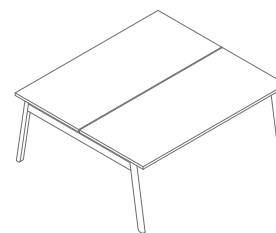

**BOB35**  
1800 / 1610 / 740  
86.1 kg

www.mdd.eu

**Przystawki do biurerek \***



**PLB01**  
600 / 800 / 740  
16.1 kg



**PLB02**  
600 / 100 / 740  
18.1 kg

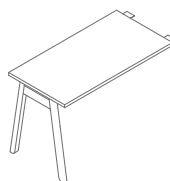

**PLB03**  
600 / 1200 / 740  
20.6 kg

\* wymiary wyrażone w milimetrach: szerokość x głębokość x wysokość

## Błat, wieniec górny i dolny, korpus, front



26 Aluminium  
satinato



31 Dąb kanadyjski\*



39 Brzoza  
polarna \*

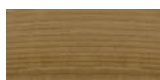

64 Kakao\*



168 Dąb naturalny \*



169 Dąb miodowy\*

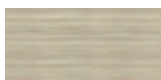

170 Akacja \*



67 Biały pastel



171 Orzech ciemny\*



106 Orzech  
nizinny\*



154 Antracyt



08 Czarny



167 Dąb szary \*

## Podstawa



Jesion naturalny \*\*

## Przepusty kablowe



Szary



Czarny



Beżowy



Biały pastel

## Akcesoria



M009 Aluminium  
półmat RAL9006



M015 Biały  
półmat RAL9010



M115 Czarny  
półmat RAL9005

\* korpus - II grupa cenowa

\*\* opcja z dopłatą - obrzeże blatu, kolor: jesion naturalny

\*\*\* kolorystyka poszczególnych nóg biurka może różnić się w zależności od naturalnego rysunku słoju drewna