

Ogi M

opis techniczny



.mdd

.mdd od wielu lat zajmuje czołowe miejsce wśród producentów w segmencie mebli biurowych.

O jakości naszych wyrobów świadczą zdobywane wyróżnienia oraz stale wzrastające zapotrzebowanie na oferowane przez nas produkty.

Realia dzisiejszego rynku wymagają ciągłego doskonalenia jakości na wszystkich szczeblach działalności nowoczesnej firmy. Dotyczy to w szczególności obsługi handlowej, marketingu, jakości produktu, a także jakości procesów przebiegających wewnątrz przedsiębiorstwa. .mdd z pewnością należy do tych przedsiębiorstw, które dbają o realizację wyżej wymienionych warunków będących podstawą sukcesu ekonomicznego firmy.

Stale inwestycje w istniejący park maszynowy, optymalizacja systemów zarządzania oraz rozbudowa powierzchni hal produkcyjnych pozwalają zminimalizować czas potrzebny na wyprodukowanie gotowego produktu o najwyższej jakości.

Potwierdzeniem długoletniego doświadczenia w zakresie produkcji mebli biurowych jest lista referencyjna firm i instytucji, które doceniły naszą sprawność funkcjonowania i kompleksową obsługę.

Jednym z naszych głównych priorytetów jest dbałość o środowisko naturalne.

Stale inwestujemy w nowoczesny i energooszczędny sprzęt oraz kładziemy nacisk na segregację odpadów przemysłowych.

.mdd posiada liczne certyfikaty, potwierdzające wyjątkową dbałość i zaangażowanie w utylizację odpadów. Dbamy, aby wszystkie wykorzystywane przez nas surowce były przyjazne środowisku, dlatego też możemy się cieszyć wysokim współczynnikiem recyklingu naszych produktów, który kształtuje się na poziomie 95%.



Informacje ogólne:

Gwarancja:

Produkty .mdd – **2 lata**
(meble montowane przez .mdd
– **5 lat**)

Komponenty elektryczne oraz
tkaniny – **2 lata**.

Certyfikat – płyta melaminowana:



Montaż:

Produkt dostarczany
w elementach

Pakowanie:

karton, wąż siatkowy

Zgodność z normami:

PN-EN 527-2:2017-02

Gęstości płyt:

12 mm – 690 – 750 kg/m³
18 mm – 650 – 690 kg/m³
28 mm – 610 – 630 kg/m³
36 mm – 610 – 630 kg/m³

Skład surowcowy *:

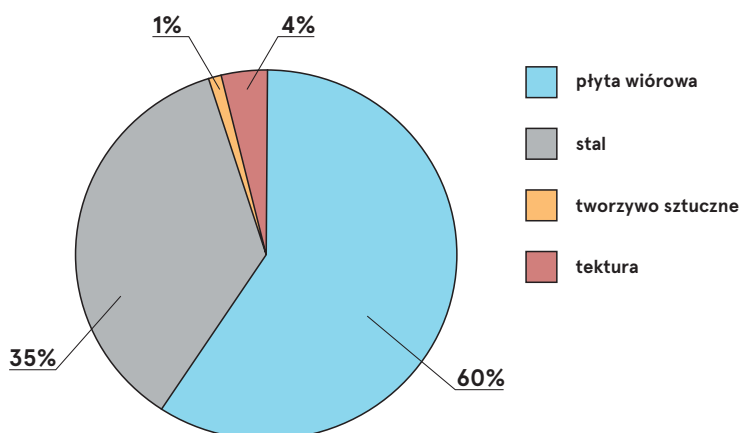

* zgodnie z certyfikatem EPD

Zdatność do przetwarzania **

Recyclable: 42% - Downcyclable: 58%

Zawartość materiałów z recyklingu

36%

Ślad węglowy Co2

33,55 kg

** średnie wartości dla przedstawiciela danej grupy;
w przypadku pozostałych produktów wartości mogą się różnić

Blaty biurek Ogi

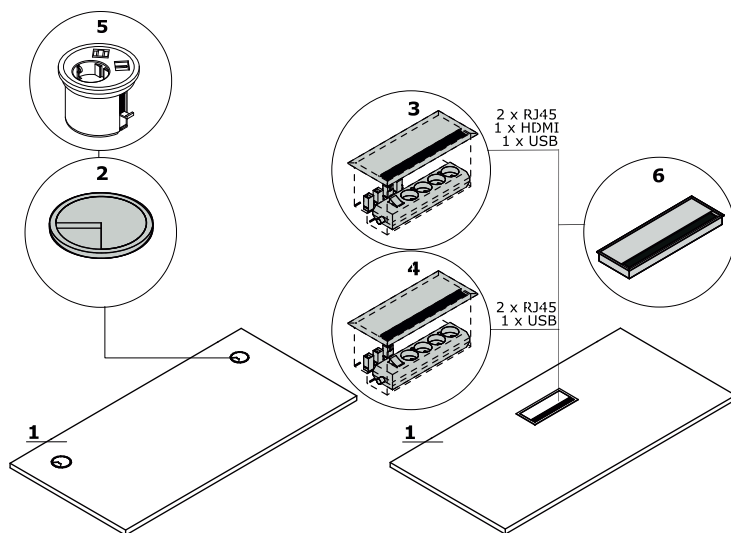

1. Blat - płyta melaminowana 28 mm, obrzeża ABS

OPCJE Z DOPLATĄ:

2. Przepust kablowy - 2 szt., Ø 80 mm

3. Mediabox M04H - 2 x RJ45 (class E, cat. 6); + 1 x USB + 1 x HDMI + 4 x 230V

4. Mediabox M04 - 2 x RJ45 (class E, cat. 6); + 1 x USB + 4 x 230V

5. Mediabox M07 - 1 x 230V + 1 x USB charger + 1 x RJ45, kolor: czarny, biały, montowany zamiast istniejącego przepustu kablowego Ø80 mm (Pk80)

6. Top access M05

7. Wycięcie kablowe - szerokość otworu jest proporcjonalna do szerokości blatu

8. Mediabox M07 + przepust kablowy

9. Wycięcie kablowe + przepust kablowy - biurka proste, biurka typu bench

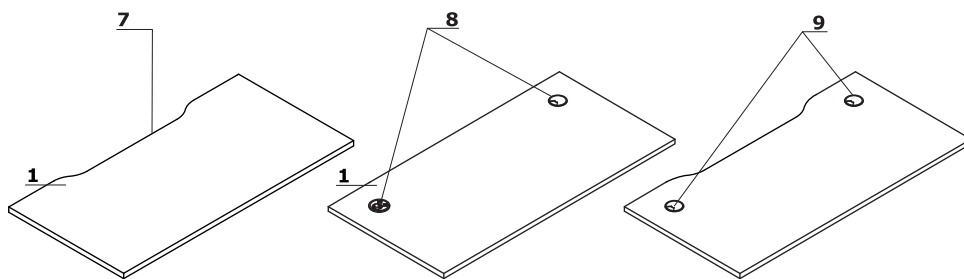

Stelaż

Ogi M: metal malowany proszkowo, profil 40x40 mm, między blatem, a stelażem dystans 10 mm

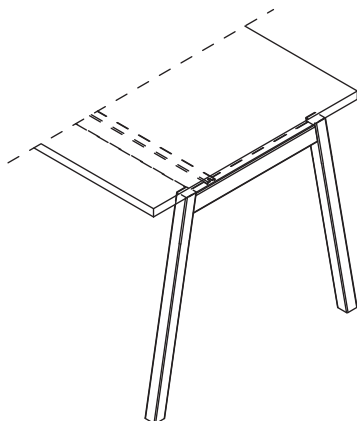

Uwaga - Szyna pod blatem zawsze w kolorze: M009 - aluminium półmat

Uwaga - regulatory poziomu - regulacja w zakresie 10 mm

Ogi M	Data sporządzenia 03.11.2022	Dane zawarte w niniejszym dokumencie ważne są w dniu przygotowania. Zmiana produktu, jeśli nie wpływa na podstawowe cechy, nie wymaga systematycznej aktualizacji dokumentu.	strona 3/13
			opis techniczny

Biurko z szafką managerską

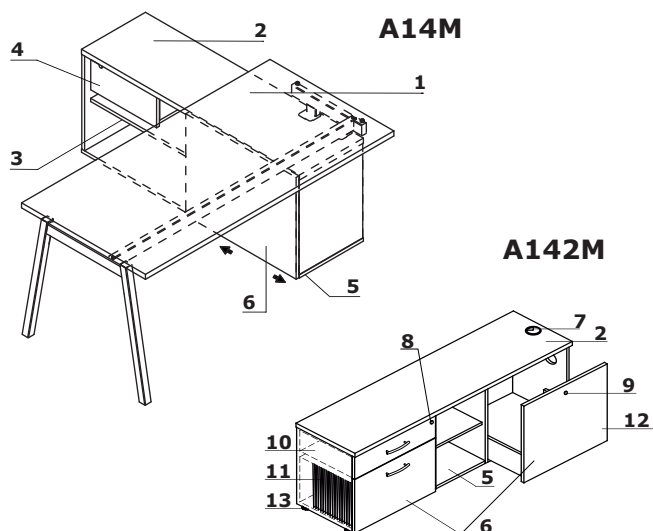

A14M:

1. Blat - płyta melaminowana 28 mm, obrzeża ABS
2. Wieniec górny - płyta melaminowana 28 mm, obrzeża ABS
3. Półka - płyta melaminowana 18 mm, zabezpieczenie przed przypadkowym wysunięciem, obrzeża ABS
4. Szuflada - płyta melaminowana 18 mm, obrzeża ABS, zamek patentowy - możliwość zmiany usytuowania
5. Wieniec dolny - płyta melaminowana 18 mm, obrzeża ABS
6. Front - płyta melaminowana 18 mm, obrzeża ABS

A12M - OPCJA Z DOPŁATĄ:

7. Wieniec górny - płyta melaminowana 28 mm, obrzeża ABS
8. Przepusty kablowe - Ø80 mm
9. Wieniec dolny - płyta melaminowana 18 mm, obrzeża ABS
10. Front - płyta melaminowana 18 mm, obrzeża ABS
11. Zamek centralny - łamany klucz
12. Zamek patentowy
13. Szuflady metalowe - prowadnice rolkowe, nośność 25 kg, wysunięcie 80%, blokada wysuwu drugiej szuflady
14. Szuflada filowa - z dnem, prowadnice kulkowe, max obciążenie 45kg, wysunięcie 100%
15. Szuflada z dnem - prowadnice kulkowe, max obciążenie 40 kg, wysunięcie 100%, mechanizm "push to open" (mieści komputer);
16. Stopki - regulacja poziomu od wewnątrz w zakresie 5 mm

Przykładowe konfiguracje - biurko z szafką managerską - A14M (mm)

www.mdd.eu

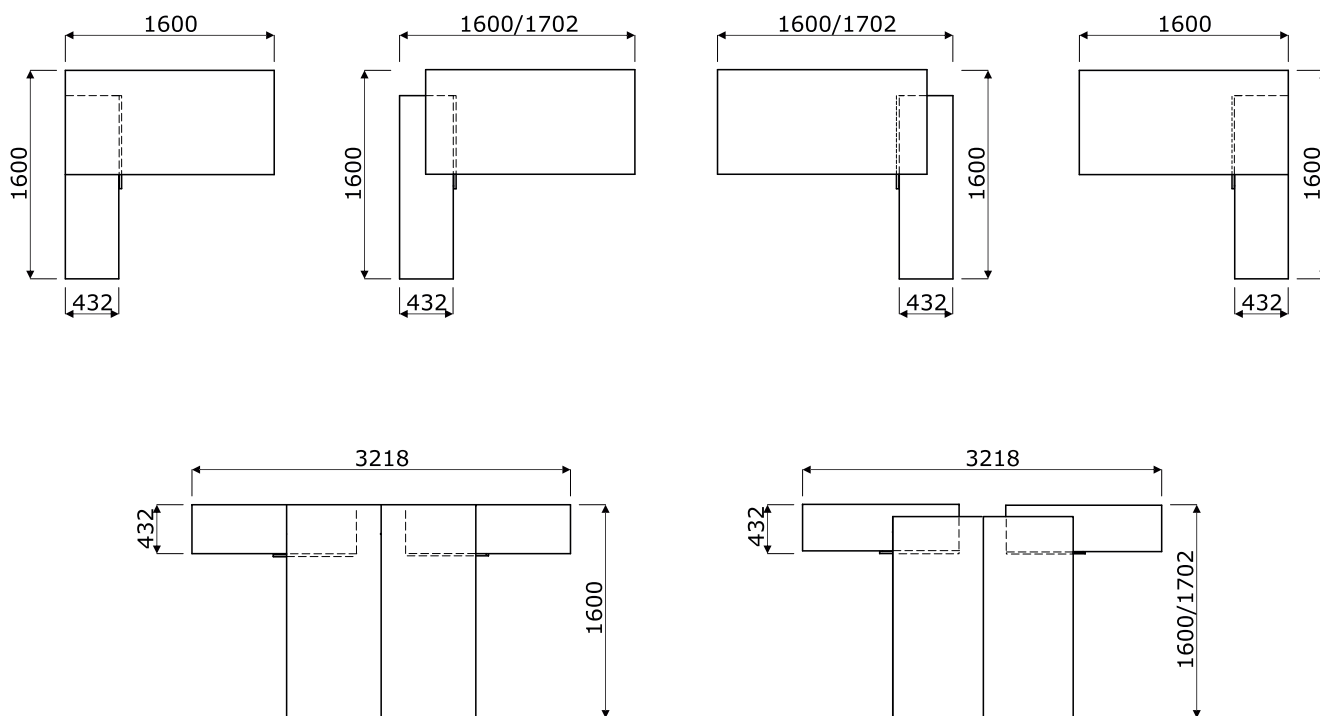

Przykładowe konfiguracje - biurko z szafką managerską - A12M (mm)

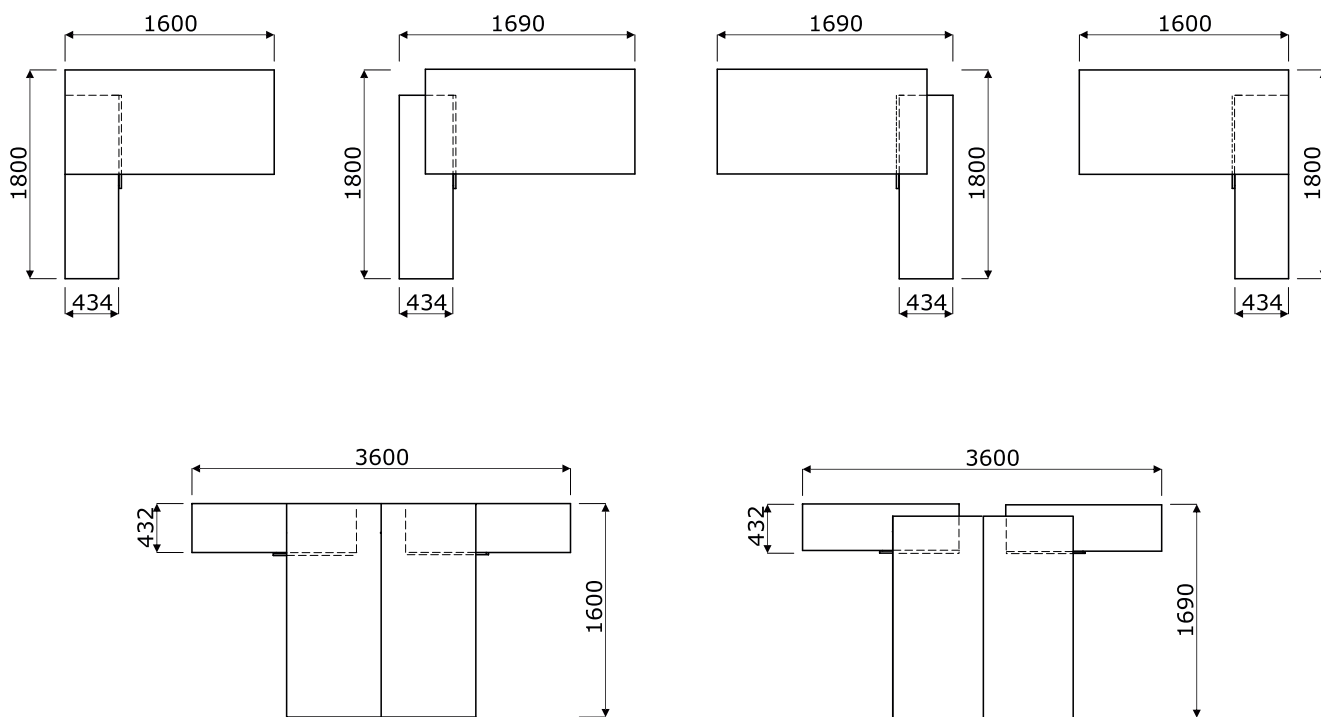

Przykładowe konfiguracje z wykorzystaniem BOX40, BOX50, BOX60

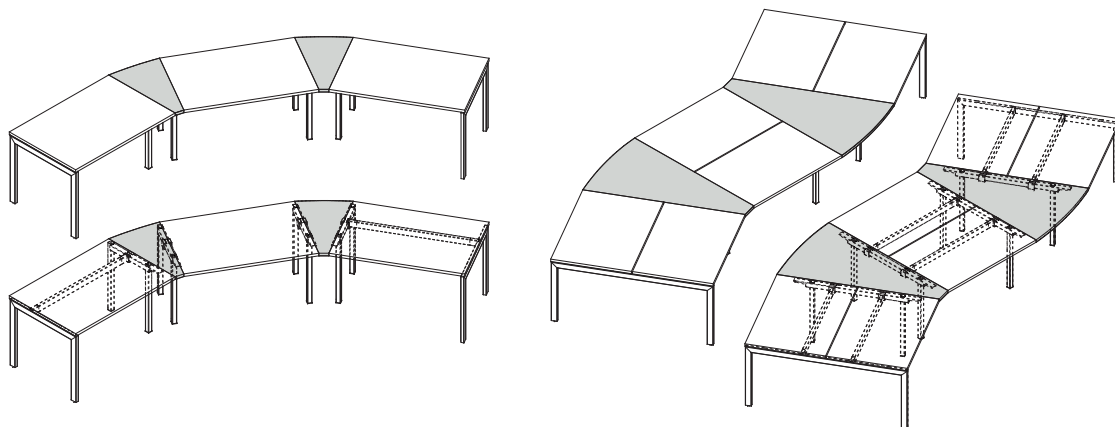

UWAGI - Wyłącznie do systemów Ogi Q, Ogi U, Ogi Y, Ogi M

Akcesoria

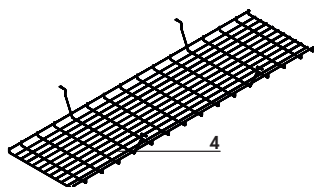
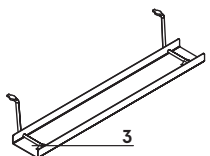
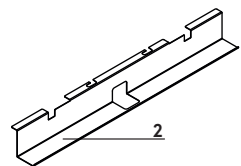
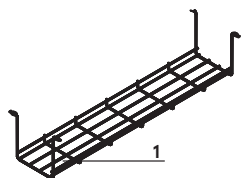

1. Szyna S69 - metal malowany proszkowo
2. Szyna do pojedynczego biurka (SG12, SG16) - metal malowany proszkowo
3. Szyna E64 - metal malowany proszkowo
4. Szyna do biurek typu bench (SG220, SG260) - drut stalowy Ø4 mm, malowany proszkowo

www.mdd.eu

Błat przesuwny

1. Błat przesuwny - zakres przesuwu 141 mm
2. Blokada przesuwu blatu

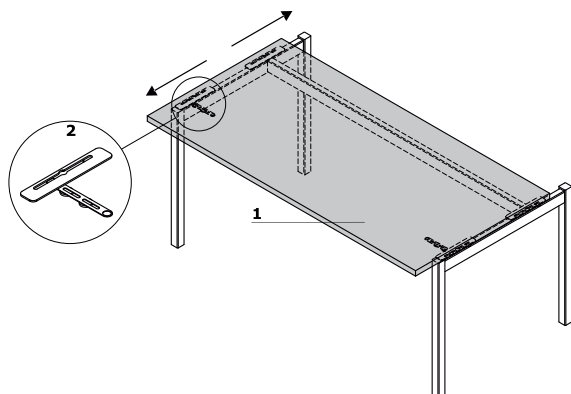

Uwaga - brak możliwości zastosowania mediaboxów M04, M04H i M07.

Ogi M	Data sporządzenia 03.11.2022	Dane zawarte w niniejszym dokumencie ważne są w dniu przygotowania. Zmiana produktu, jeśli nie wpływa na podstawowe cechy, nie wymaga systematycznej aktualizacji dokumentu.	strona 6/13
			opis techniczny

Listwa zasilająca - do łączenia w szereg

1. **PWS1** - zestaw do 1 stanowiska - listwa zasilająca (3 x schucko, 2 RJ45) x 1 + przewód zasilający (wtyczka uniwersalna PL/FR/Schucko)
2. **PWS2** - zestaw do 2 stanowisk - listwa zasilająca (3 x schucko, 2 RJ45) x 2 + komplet przewodów zasilających (wtyczka uniwersalna PL/FR/Schucko)
3. **PWS3** - zestaw do 3 stanowisk - listwa zasilająca (3 x schucko, 2 RJ45) x 3 + komplet przewodów zasilających (wtyczka uniwersalna PL/FR/Schucko)

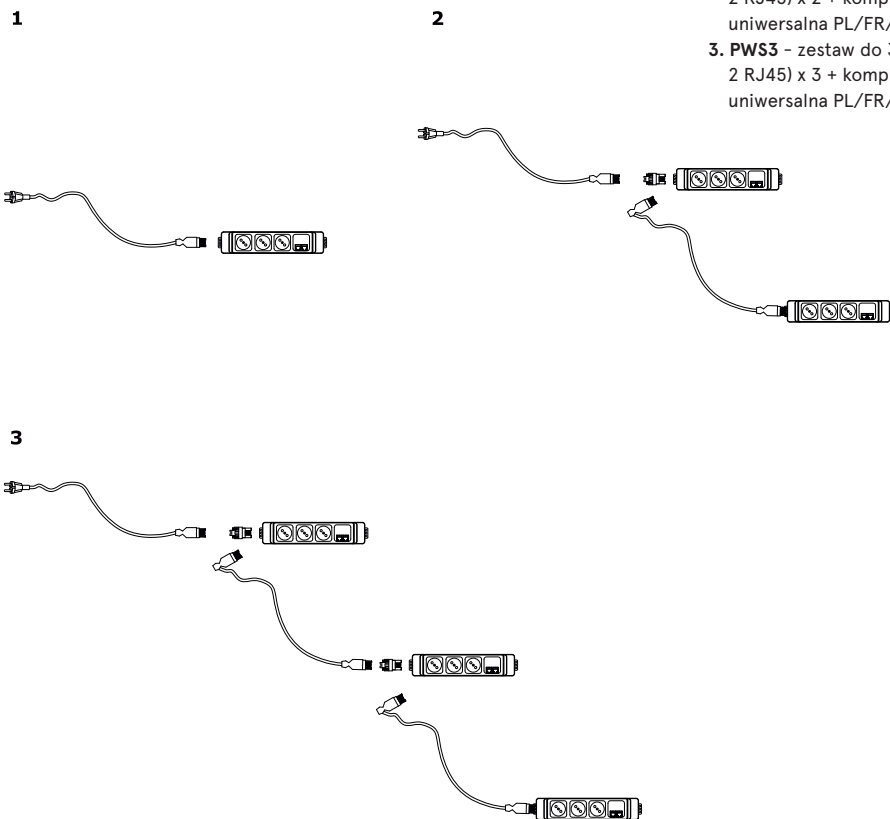

Elementy do tworzenia układów biurek

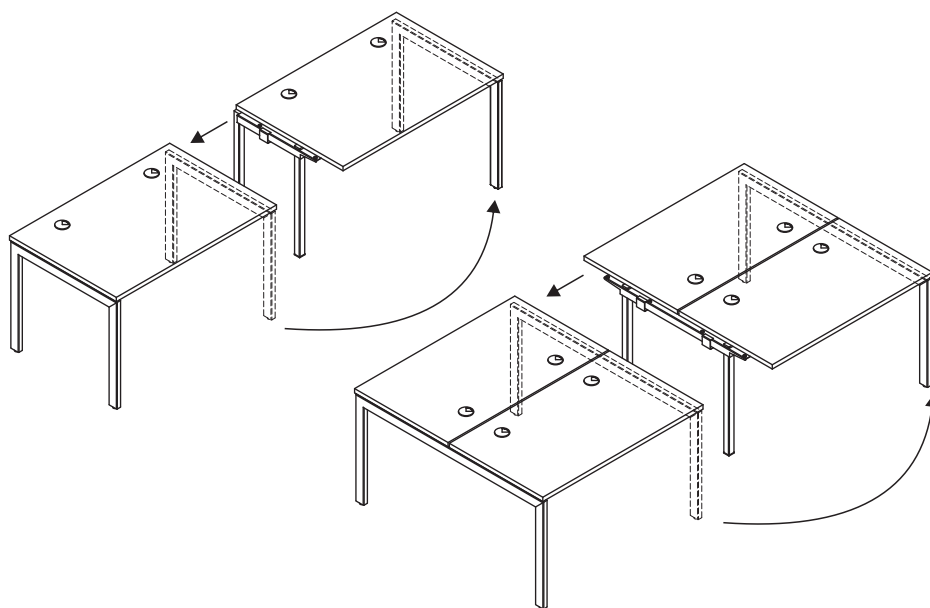

Biurka proste *



BOM10
1000 / 600 / 740
24.4 kg



BOM12
1200 / 600 / 740
26.3 kg



BOM14
1400 / 600 / 740
33.05 kg



BOM16
1600 / 600 / 740
32.5 kg



BOM19
1000 / 700 / 740
27.05 kg



BOM22
1200 / 700 / 740
32.7 kg



BOM24
1400 / 700 / 740
33.8 kg



BOM26
1600 / 700 / 740
40.5 kg



BOM02
1200 / 800 / 740
35 kg



BOM03
1400 / 800 / 740
37.75 kg



BOM04
1600 / 800 / 740
42.05 kg



BOM05
1800 / 800 / 740
46.55 kg



BOM06
2000 / 800 / 740
49.6 kg

* wymiary wyrażone w milimetrach: szerokość x głębokość x wysokość

Elementy do tworzenia układów - biurka proste *

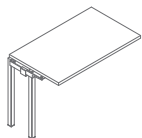

BOX10
1000 / 600 / 740
20.87 kg

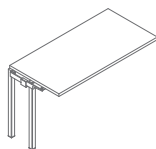

BOX12
1200 / 600 / 740
22.7 kg

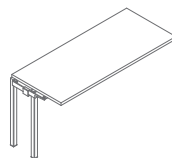

BOX14
1400 / 600 / 740
29.45 kg

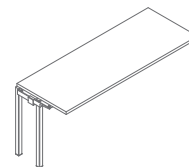

BOX16
1600 / 600 / 740
28.9 kg

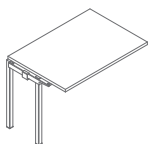

BOX30
1000 / 700 / 740
23.45 kg

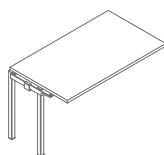

BOX32
1200 / 700 / 740
29.1 kg

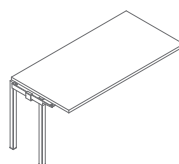

BOX34
1400 / 700 / 740
30.2 kg

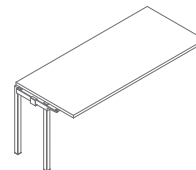

BOX36
1600 / 700 / 740
36.9 kg



BOX40
500 / 800 / 740
11 kg

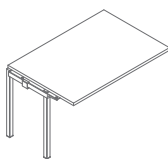

BOX42
1200 / 800 / 740
30.8 kg

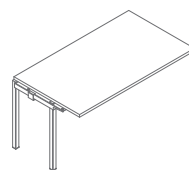

BOX43
1400 / 800 / 740
33.55 kg

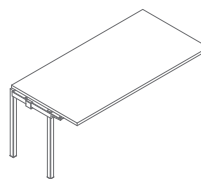

BOX44
1600 / 800 / 740
37.85 kg

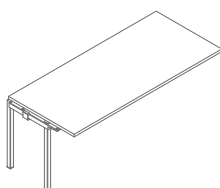

BOX45
1800 / 800 / 740
42.35 kg

* wymiary wyrażone w milimetrach: szerokość x głębokość x wysokość

Biurka typu bench *

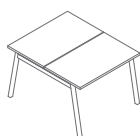

BOM50
1000 / 1210 / 740
42.8 kg



BOM52
1200 / 1210 / 740
46.6 kg

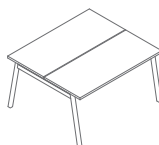

BOM54
1400 / 1210 / 740
60.1 kg



BOM56
1600 / 1210 / 740
59 kg

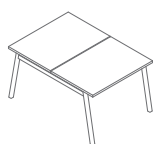

BOM48
1000 / 1410 / 740
49.1 kg

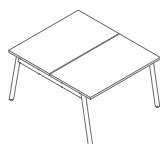

BOM42
1200 / 1410 / 740
60.4 kg

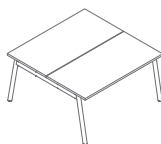

BOM44
1400 / 1410 / 740
62.6 kg



BOM46
1600 / 1410 / 740
76 kg

www.mdd.eu

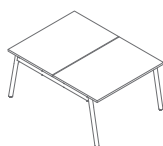

BOM32
1200 / 1610 / 740
64 kg

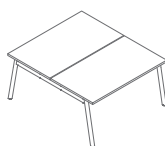

BOM33
1400 / 1610 / 740
69.5 kg

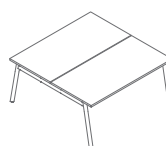

BOM34
1600 / 1610 / 740
78.1 kg

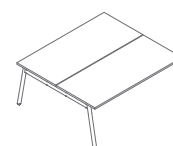

BOM35
1800 / 1610 / 740
87.1 kg

Elementy do tworzenia układów - bench *

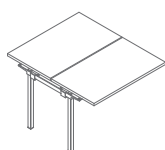

BOX20
1000 / 1210 / 740
36.8 kg

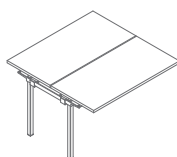

BOX22
1200 / 1210 / 740
40.6 kg

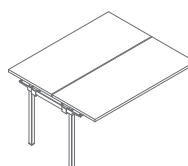

BOX24
1400 / 1210 / 740
54.1 kg

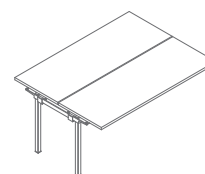

BOX26
1600 / 1210 / 740
53 kg

* wymiary wyrażone w milimetrach: szerokość x głębokość x wysokość

Elementy do tworzenia układów - bench *



BOX50
1000 / 1410 / 740
24.05 kg

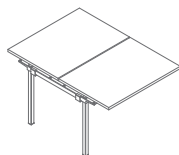

BOX51
1000 / 1410 / 740
43.7 kg

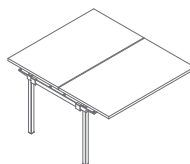

BOX52
1200 / 1410 / 740
55 kg

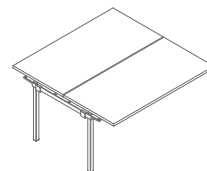

BOX54
1400 / 1410 / 740
57.2 kg

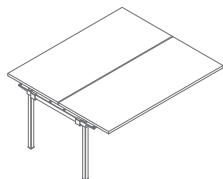

BOX56
1600 / 1410 / 740
70.6 kg



BOX60
1000 / 1610 / 740
28.75 kg

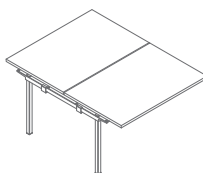

BOX62
1200 / 1610 / 740
58.35 kg

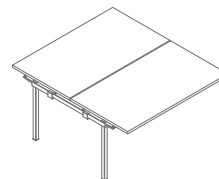

BOX64
1400 / 1610 / 740
63.85 kg

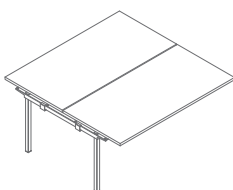

BOX66
1600 / 1610 / 740
72.45 kg

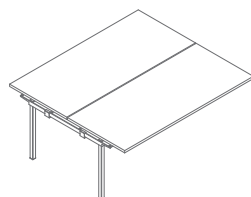

BOX68
1800 / 1610 / 740
81.45 kg

www.mdd.eu

Biurka z szafką managerską *

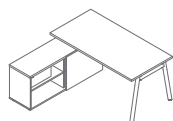

BOM20
1702-1600 / 1600 / 740
108.3 kg

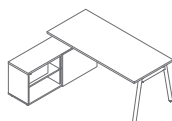

BOM21
1902-1800 / 1600 / 740
111.2 kg

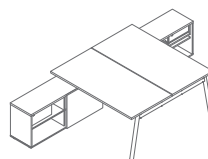

BOM40
1702-1600 / 3210 / 740
210.4 kg

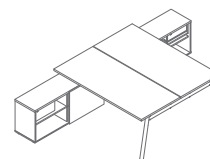

BOM41
1902-1800 / 3210 / 740
219.4 kg

* wymiary wyrażone w milimetrach: szerokość x głębokość x wysokość

Ogi M	Data sporządzenia 03.11.2022	Dane zawarte w niniejszym dokumencie ważne są w dniu przygotowania. Zmiana produktu, jeśli nie wpływa na podstawowe cechy, nie wymaga systematycznej aktualizacji dokumentu.	strona 11/13
			produkty

Przystawki do biur * *



POM01
600 / 800 / 740
15,65 kg



POM02
600 / 1000 / 740
19,4 kg



POM03
600 / 1200 / 740
20 kg

Listwa zasilająca * *



PWS1
500 / 430 / 569
1,1 kg



PWS2
500 / 430 / 569
1,6 kg

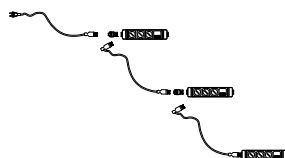

PWS3
500 / 430 / 569
2,1 kg

* wymiary wyrażone w milimetrach: szerokość x głębokość x wysokość

Ogi M	Data sporządzenia 03.11.2022	Dane zawarte w niniejszym dokumencie ważne są w dniu przygotowania. Zmiana produktu, jeśli nie wpływa na podstawowe cechy, nie wymaga systematycznej aktualizacji dokumentu.	strona 12/13
			produkty

Biały, wieniec górny i dolny, korpus, front



Stelaż - metal



Mediabox - metal

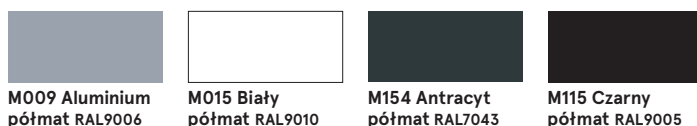

Przepusty kablowe



Akcesoria

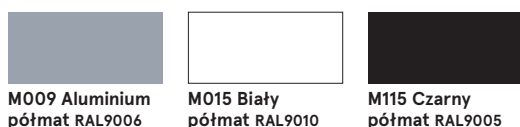

* korpus - II grupa cenowa

** opcja z dopłatą: opłata jednorazowa za kolor (300 zł) + 10% do wartości produktu

Ogi M	Data sporządzenia 03.11.2022	Dane zawarte w niniejszym dokumencie ważne są w dniu przygotowania. Zmiana produktu, jeśli nie wpływa na podstawowe cechy, nie wymaga systematycznej aktualizacji dokumentu.	strona 13/13
			kolorystyka