

Status opis techniczny



.mdd

.mdd od wielu lat zajmuje czołowe miejsce wśród producentów w segmencie mebli biurowych.

O jakości naszych wyrobów świadczą zdobywane wyróżnienia oraz stale wzrastające zapotrzebowanie na oferowane przez nas produkty.

Realia dzisiejszego rynku wymagają ciągłego doskonalenia jakości na wszystkich szczeblach działalności nowoczesnej firmy. Dotyczy to w szczególności obsługi handlowej, marketingu, jakości produktu, a także jakości procesów przebiegających wewnątrz przedsiębiorstwa. .mdd z pewnością należy do tych przedsiębiorstw, które dbają o realizację wyżej wymienionych warunków będących podstawą sukcesu ekonomicznego firmy.

Stałe inwestycje w istniejący park maszynowy, optymalizacja systemów zarządzania oraz rozbudowa powierzchni hal produkcyjnych pozwalają zminimalizować czas potrzebny na wyprodukowanie gotowego produktu o najwyższej jakości.

Potwierdzeniem długoletniego doświadczenia w zakresie produkcji mebli biurowych jest lista referencyjna firm i instytucji, które doceniły naszą sprawność funkcjonowania i kompleksową obsługę.

Jednym z naszych głównych priorytetów jest dbałość o środowisko naturalne.

Stale inwestujemy w nowoczesny i energooszczędny sprzęt oraz kładziemy nacisk na segregację odpadów przemysłowych.

.mdd posiada liczne certyfikaty, potwierdzające wyjątkową dbałość i zaangażowanie w utylizację odpadów. Dbamy, aby wszystkie wykorzystywane przez nas surowce były przyjazne środowisku, dlatego też możemy się cieszyć wysokim współczynnikiem recyklingu naszych produktów, który kształtuje się na poziomie 95%.



Informacje ogólne:

Gwarancja:

Produkty .mdd - **2 lata**
(meble montowane przez .mdd
- **5 lat**)

Komponenty elektryczne oraz
tkaniny - **2 lata**.

Certyfikat - płyta melaminowana:



Montaż:

Produkt dostarczany w elementach

Pakowanie:

karton, wąż siatkowy

Zgodność z normami:

PN-EN 527-2:2017-02
PN-EN 14073-2:2006

Gęstości płyt:

12 mm - 690 - 750 kg/m³
18 mm - 650 - 690 kg/m³
28 mm - 610 - 630 kg/m³
36 mm - 610 - 630 kg/m³

Status	Data sporządzenia 19.08.2021	Dane zawarte w niniejszym dokumencie ważne są w dniu przygotowania. Zmiana produktu, jeśli nie wpływa na podstawowe cechy, nie wymaga systematycznej aktualizacji dokumentu.	strona 2/11
			informacje ogólne

Biurka

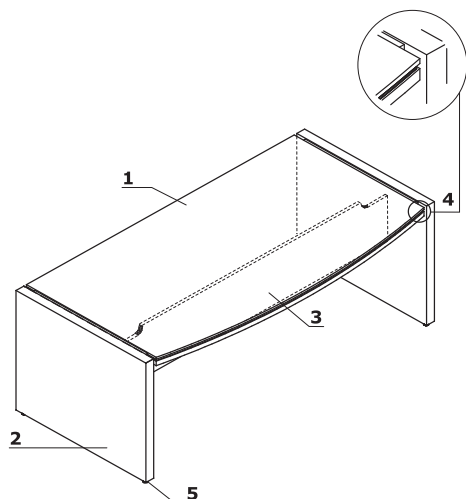

1. **Błat roboczy** - płyta melaminowana 52 mm (12+12+28 mm), obrzeża ABS
2. **Noga** - płyta melaminowana 52 mm, obrzeża ABS
3. **Łączyna** - płyta melaminowana 18 mm, obrzeża ABS
4. **Pogrubiacz** - płyta melaminowana 12 mm, kolor: 154 - antracyt
5. **Regulatory poziomu** - regulacja w zakresie 10 mm

Przystawki do biurk

www.mdd.eu

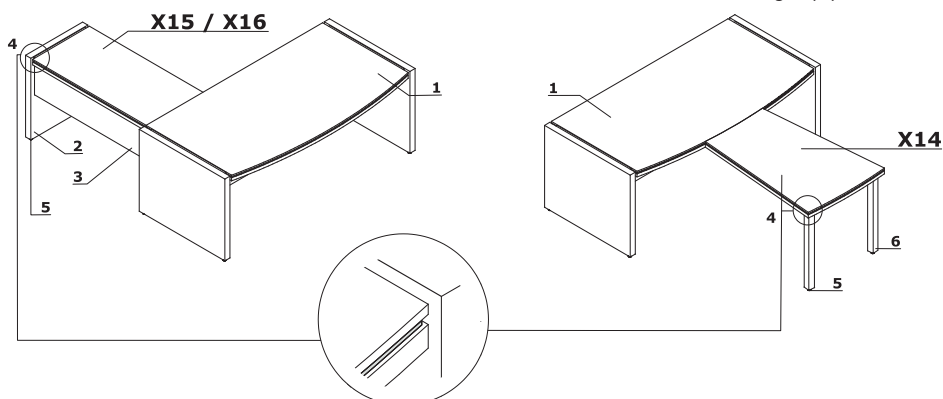

1. **Błat roboczy** - płyta melaminowana 52 mm (12+12+28 mm), obrzeża ABS
2. **Noga** - płyta melaminowana 52 mm, obrzeża ABS
3. **Łączyna** - płyta melaminowana 18 mm, obrzeża ABS
4. **Pogrubiacz** - płyta melaminowana 12 mm, kolor: 154 - antracyt
5. **Regulator poziomu** - regulacja w zakresie 5 mm
6. **Noga** - płyta melaminowana 61x61 mm, obrzeża ABS

UWAGI - X14 przystawka przednia, X15 przystawka prawa, X16 przystawka lewa

Stoły konferencyjne i stoliki z podstawą płytową

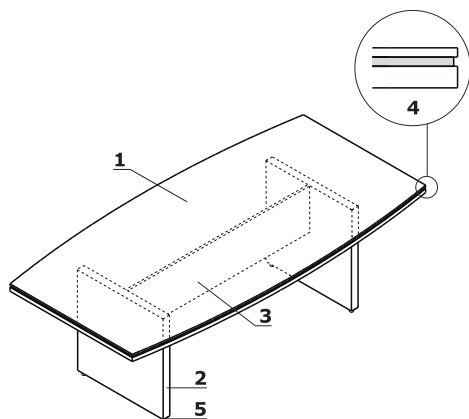

1. **Błat roboczy** - płyta melaminowana 52 mm (12+12+28 mm), obrzeża ABS
2. **Noga** - płyta melaminowana 52 mm, obrzeża ABS
3. **Łączyna** - płyta melaminowana 18 mm, obrzeża ABS
4. **Pogrubiacz** - płyta melaminowana 12 mm, kolor: 154 - antracyt
5. **Regulator poziomu** - regulacja w zakresie 5 mm

Status	Data sporządzenia 19.08.2021	Dane zawarte w niniejszym dokumencie ważne są w dniu przygotowania. Zmiana produktu, jeśli nie wpływa na podstawowe cechy, nie wymaga systematycznej aktualizacji dokumentu.	strona 3/11
			opis techniczny

Stoły konferencyjne i stoliki z podstawą talerzową

1. **Błat roboczy** - płyta melaminowana 52 mm (12+12+28 mm), obrzeża ABS
2. **Kolumna** - metal malowany proszkowo
3. **Talerz** - stal nierdzewna
4. **Pogrubiacz** - płyta melaminowana 12 mm, kolor: 154 - antracyt

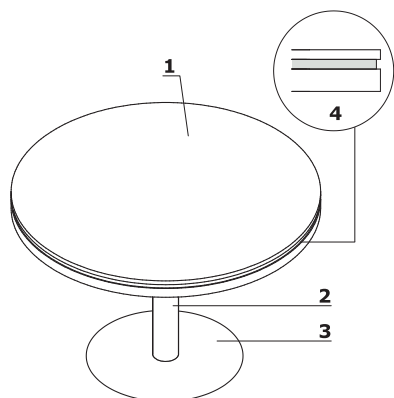

Kontenery mobilne

1. **Wieniec górny** - płyta melaminowana 12 mm, obrzeża ABS
2. **Boki** - płyta melaminowana 28 mm, obrzeża ABS
3. **Osobna szuflada piórnikowa**
4. **Kółka** - Ø50 mm, dwa z hamulcem
5. **Zamek centralny** - łamany klucz
6. **Front** - płyta melaminowana 18 mm, obrzeża ABS
7. **Uchwyt** - aluminium
8. **Pogrubiacz** - kolor M154 - antracyt półmat
9. **Szuflada filowa** - prowadnice kulkowe, max. obciążenie 30 kg, wysunięcie 100%

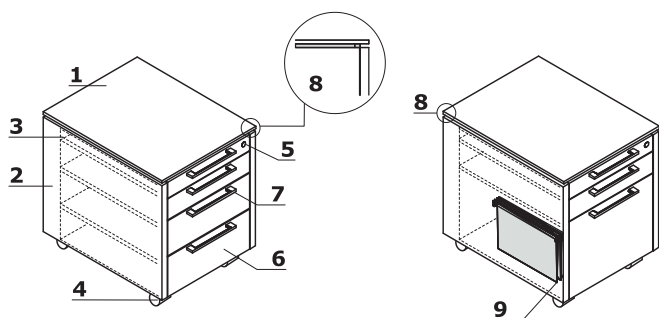

Szafy i regały

1. **Wieniec górny** - płyta melaminowana 12 mm, obrzeża ABS
2. **Boki** - płyta melaminowana 28 mm, obrzeża ABS
3. **Cokół** - płyta melaminowana 18 mm, obrzeża ABS
4. **Front szklany** - szkło hartowane bezbarwne 5 mm, typu float
5. **Front** - płyta melaminowana 18 mm, obrzeża ABS, zawias zwykły 110°
6. **Korpus** - płyta melaminowana 18 mm, kolor 154 - antracyt
7. **Uchwyt** - aluminium
8. **Pogrubiacz** - kolor M154 - antracyt półmat

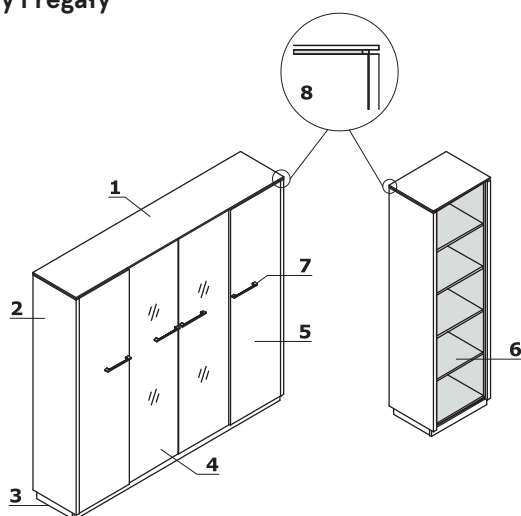

Status	Data sporządzenia 19.08.2021	Dane zawarte w niniejszym dokumencie ważne są w dniu przygotowania. Zmiana produktu, jeśli nie wpływa na podstawowe cechy, nie wymaga systematycznej aktualizacji dokumentu.	strona 4/11
			opis techniczny

Przykładowe usytuowania mediaportów

- Listwa S91E - usytuowanie A,B (1szt.);
- Mediaport S91E - 2x 230V, 2x RJ45

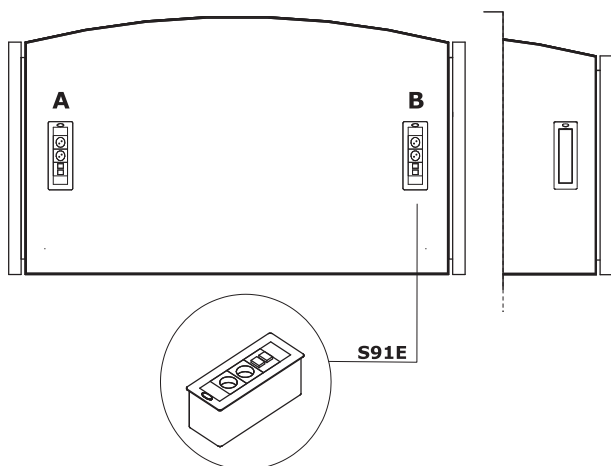

Status	Data sporządzenia 19.08.2021	Dane zawarte w niniejszym dokumencie ważne są w dniu przygotowania. Zmiana produktu, jeśli nie wpływa na podstawowe cechy, nie wymaga systematycznej aktualizacji dokumentu.	strona 5/11
			opis techniczny

Przykładowe usytuowania mediaportów

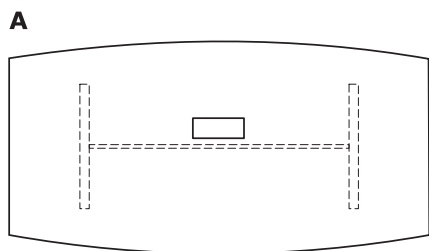

X05

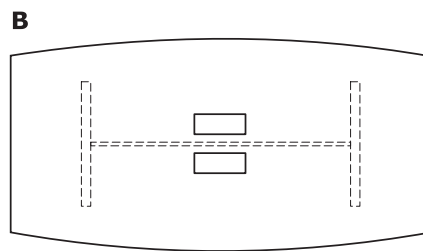

X05

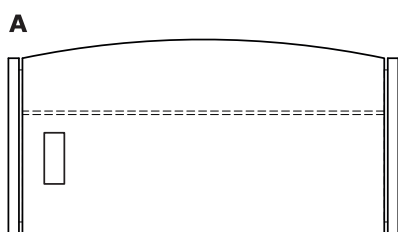

X01 X02

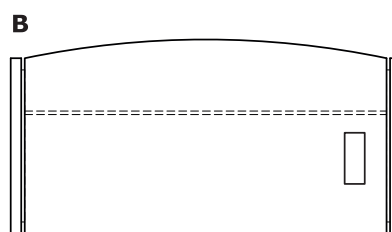

X01 X02

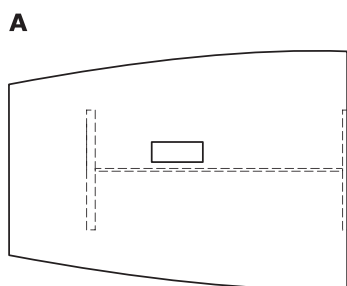

X06

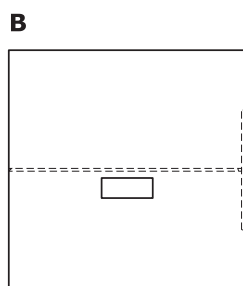

X07

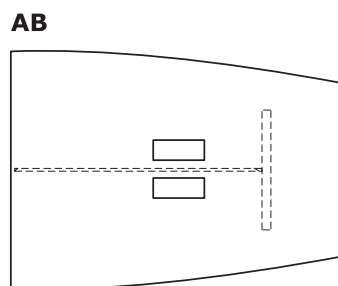

X08

Biurka *

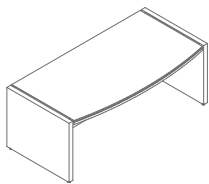

X01
2000 / 900-1000 / 760
99.1 kg

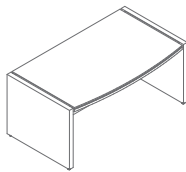

X02
1700 / 900-970 / 760
104.85 kg

Przystawki do biurk *

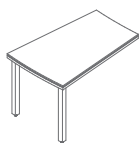

X14
600-800 / 1200 / 760
36.65 kg

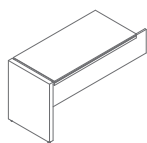

X15
600 / 1270 / 760
38.8 kg

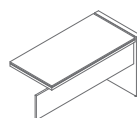

X16
600 / 1270 / 760
40 kg

Kontenery *

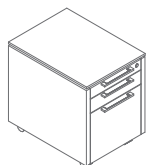

XKD12
452 / 606 / 598
35.4 kg

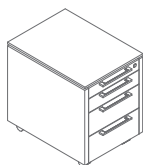

XKD13
452 / 606 / 598
55 kg

Stoły i stoliki *



X19
800 / 800 / 550
34.05 kg

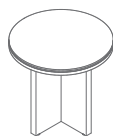

X22
800 / 800 / 760
40.3 kg



X120
1200 / 1200 / 756
71.75 kg

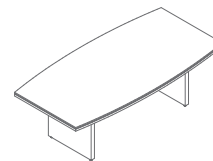

X05
2400 / 1000-1200 / 760
140.45 kg

* wymiary wyrażone w milimetrach: szerokość x głębokość x wysokość

Status	Data sporządzenia 19.08.2021	Dane zawarte w niniejszym dokumencie ważne są w dniu przygotowania. Zmiana produktu, jeśli nie wpływa na podstawowe cechy, nie wymaga systematycznej aktualizacji dokumentu.	strona 7/11
			produkty

Stoły i stoliki *

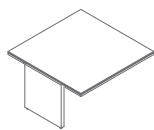

X07
1400 / 1400 / 760
93.4 kg

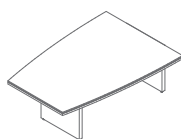

X06
2000 / 1000-1400 / 760
127.5 kg

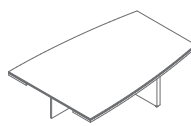

X08
2000 / 1000-1400 / 760
116 kg

Stół konferencyjny *

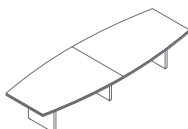

X09
4000 / 1400-1000 / 760
239.7 kg

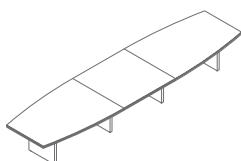

X10
5400 / 1400-1000 / 760
331.2 kg

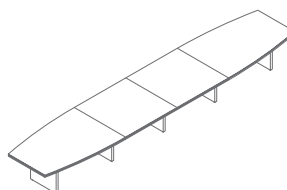

X11
6800 / 1400-1000 / 760
422.7 kg

Szafy *



X26
544 / 421 / 820
44.1 kg



X27
544 / 421 / 820
445.05 kg



X36
544 / 421 / 1167
61.5 kg



X37
544 / 421 / 1167
60.95 kg



X56
544 / 421 / 1871
90.15 kg



X57
544 / 421 / 1871
90.2 kg

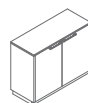

X21
1032 / 421 / 820
69.95 kg

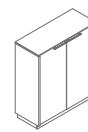

X31
1032 / 421 / 1167
94.5 kg

* wymiary wyrażone w milimetrach: szerokość x głębokość x wysokość

Status	Data sporządzenia 19.08.2021	Dane zawarte w niniejszym dokumencie ważne są w dniu przygotowania. Zmiana produktu, jeśli nie wpływa na podstawowe cechy, nie wymaga systematycznej aktualizacji dokumentu.	strona 8/11
			produkty

Szafy *

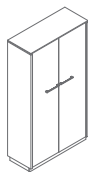

X51
1032 / 421 / 1871
142.4 kg

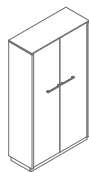

X52
1032 / 421 / 1871
1231 kg

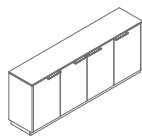

X2167
2008 / 421 / 820
130.25 kg

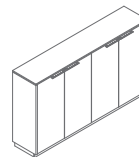

X311
2008 / 421 / 1167
168.65 kg



X35
1032 / 421 / 1167
95.9 kg

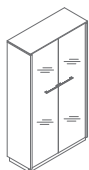

X55
1032 / 421 / 1871
143.2 kg

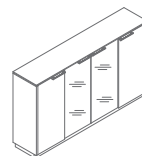

X3567
2008 / 421 / 1167
177.5 kg

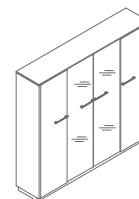

X5567
2008 / 421 / 1871
3262.5 kg

Regały *



X39
544 / 421 / 1167
53.05 kg

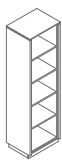

X59
544 / 421 / 1871
79.05 kg

Półregały *

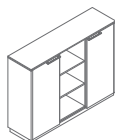

X3679
1520 / 421 / 1167
134.65 kg

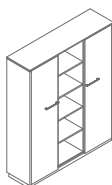

X5679
1520 / 421 / 1871
198.35 kg

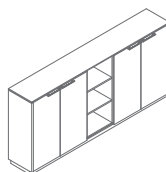

X3119
2496 / 421 / 1167
201.1 kg

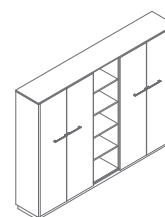

X5119
2496 / 421 / 1871
302.7 kg

* wymiary wyrażone w milimetrach: szerokość x głębokość x wysokość

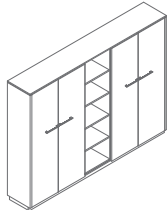
Półregaly ***X5129**

2496 / 421 / 1871

291,3 kg

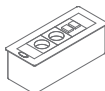
Akcesoria ***S91E**

267 / 110 / 93

1,9 kg

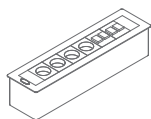
**S92E**

426 / 110 / 93

2,75 kg

* wymiary wyrażone w milimetrach: szerokość x głębokość x wysokość

Status	Data sporządzenia 19.08.2021	Dane zawarte w niniejszym dokumencie ważne są w dniu przygotowania. Zmiana produktu, jeśli nie wpływa na podstawowe cechy, nie wymaga systematycznej aktualizacji dokumentu.	strona 10/11
			produkty

Elementy płytowe



31 Dąb kanadyjski

106 Orzech
nizinny

167 Dąb szary



168 Dąb naturalny



67 Biały pastel



171 Orzech ciemny

Pogrubiacz



154 Antracyt

Stoły z podstawą talerzową - kolumna

M009 Aluminium
półmat RAL9006M015 Biały
półmat RAL9010M115 Czarny
półmat RAL9005

Status	Data sporządzenia 19.08.2021	Dane zawarte w niniejszym dokumencie ważne są w dniu przygotowania. Zmiana produktu, jeśli nie wpływa na podstawowe cechy, nie wymaga systematycznej aktualizacji dokumentu.	strona 11/11
			kolorystyka