

Stoły wysokie Ogi M opis techniczny



.mdd

.mdd od wielu lat zajmuje czołowe miejsce wśród producentów w segmencie mebli biurowych.

O jakości naszych wyrobów świadczą zdobywane wyróżnienia oraz stale wzrastające zapotrzebowanie na oferowane przez nas produkty.

Realia dzisiejszego rynku wymagają ciągłego doskonalenia jakości na wszystkich szczeblach działalności nowoczesnej firmy. Dotyczy to w szczególności obsługi handlowej, marketingu, jakości produktu, a także jakości procesów przebiegających wewnątrz przedsiębiorstwa. .mdd z pewnością należy do tych przedsiębiorstw, które dbają o realizację wyżej wymienionych warunków będących podstawą sukcesu ekonomicznego firmy.

Stałe inwestycje w istniejący park maszynowy, optymalizacja systemów zarządzania oraz rozbudowa powierzchni hal produkcyjnych pozwalają zminimalizować czas potrzebny na wyprodukowanie gotowego produktu o najwyższej jakości.

Potwierdzeniem długoletniego doświadczenia w zakresie produkcji mebli biurowych jest lista referencyjna firm i instytucji, które doceniły naszą sprawność funkcjonowania i kompleksową obsługę.

Jednym z naszych głównych priorytetów jest dbałość o środowisko naturalne.

Stale inwestujemy w nowoczesny i energooszczędny sprzęt oraz kładziemy nacisk na segregację odpadów przemysłowych.

.mdd posiada liczne certyfikaty, potwierdzające wyjątkową dbałość i zaangażowanie w utylizację odpadów. Dbamy, aby wszystkie wykorzystywane przez nas surowce były przyjazne środowisku, dlatego też możemy się cieszyć wysokim współczynnikiem recyklingu naszych produktów, który kształtuje się na poziomie 95%.



Informacje ogólne:

Gwarancja:

Produkty .mdd – **2 lata**
(meble montowane przez .mdd
– **5 lat**)

Komponenty elektryczne oraz
tkaniny – **2 lata**.

Montaż:

Produkt dostarczany w elementach

Pakowanie:

karton

Gęstości płyt:

12 mm – 690 – 750 kg/m³

18 mm – 650 – 690 kg/m³

28 mm – 610 – 630 kg/m³

36 mm – 610 – 630 kg/m³

Certyfikat – płyta melaminowana:



Skład surowcowy *:

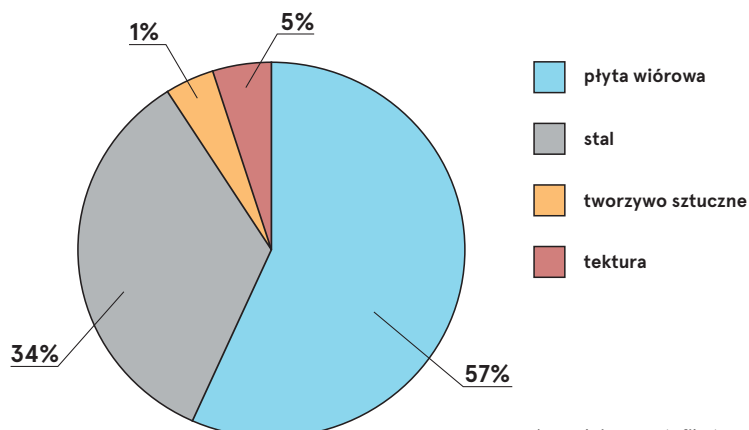

* zgodnie z certyfikatem EPD

Zdatność do przetwarzania **

Recyclable: 92% – Downcyclable: 8%

Zawartość materiałów z recyklingu

81,5%

Ślad węglowy Co2

48,5 kg

** średnie wartości dla przedstawiciela danej grupy;

w przypadku pozostałych produktów wartości mogą się różnić

| | | | |
|---------------------|---------------------------------|--|-------------------|
| Stoły wysokie Ogi M | Data sporządzenia 23.02.2023 | Dane zawarte w niniejszym dokumencie ważne są w dniu przygotowania. Zmiana produktu, jeśli nie wpływa na podstawowe cechy, nie wymaga systematycznej aktualizacji dokumentu. | strona 2/5 |
| | | | informacje ogólne |

Stoły wysokie

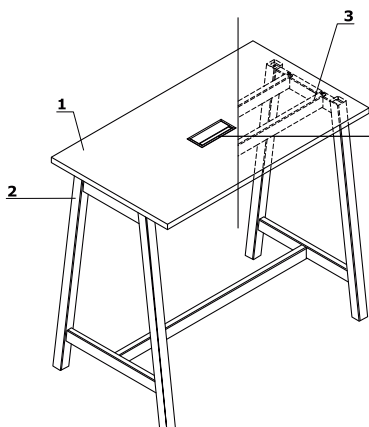

- 1. **Blat** - płyta melaminowana 28 mm, obrzeża ABS
- 2. **Stelaż** - metal malowany proszkowo, profil 40x40 mm
- 3. **Noga** - metal malowany proszkowo, profil 50 x 50 mm

OPCJE Z DOPŁATĄ:

- 4. **Top access M05**
- 5. **Mediabox M04H** - 2xRJ45 (class E, cat. 6); + 1 x USB + 1 x HDMI + 4 x 230V
- 6. **Mediabox M04** - 2xRJ45 (class E, cat. 6); + 1 x USB + 4 x 230V
- 7. **Mediabox M06H** - OPCJA Z DOPŁATĄ - 2x230V+HDMI+USB, kolor: aluminium anodowane, biały i czarny

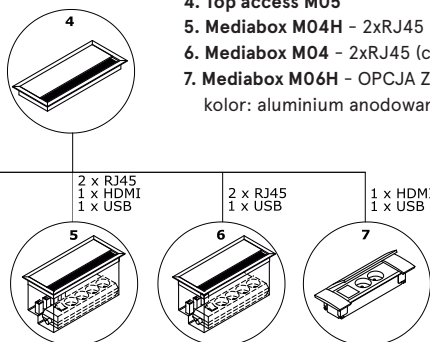

Stoły wysokie *



PSM82
1215 / 700 / 900
42 kg

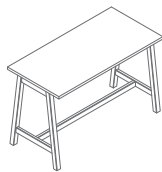

PSM84
1415 / 700 / 900
47.45 kg

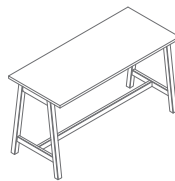

PSM86
1615 / 700 / 900
53.9 kg

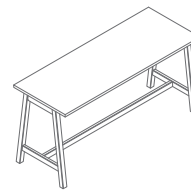

PSM88
1815 / 700 / 900
57.55 kg



PSM72
1215 / 700 / 1100
44.5 kg



PSM74
1415 / 700 / 1100
49.95 kg



PSM76
1615 / 700 / 1100
56.4 kg

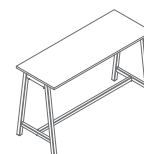

PSM78
1815 / 700 / 1100
60.05 kg

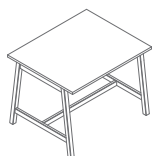

PSM822
1215 / 1000 / 900
51 kg

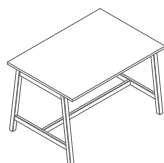

PSM824
1415 / 1000 / 900
56.5 kg

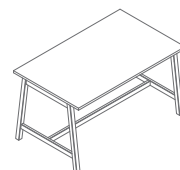

PSM826
1615 / 1000 / 900
62.3 kg

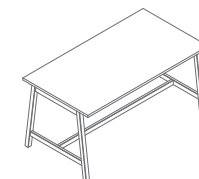

PSM828
1815 / 1000 / 900
68 kg

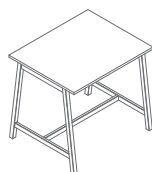

PSM722
1215 / 1000 / 1100
54 kg

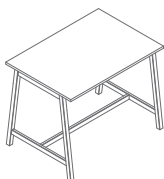

PSM724
1415 / 1000 / 1100
59.5 kg

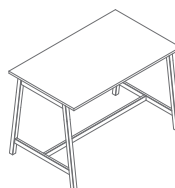

PSM726
1615 / 1000 / 1100
65.3 kg

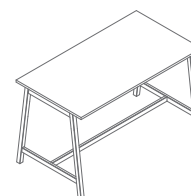

PSM728
1815 / 1000 / 1100
71 kg

* wymiary wyrażone w milimetrach: szerokość x głębokość x wysokość

Blat



08 Czarny

26 Aluminium
satinato

31 Dąb kanadyjski

39 Brzoza
polarna

64 Kakao



67 Biały pastel

106 Orzech
nizinny

154 Antracyt



167 Dąb szary



168 Dąb naturalny



169 Dąb miodowy

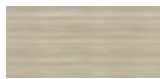

170 Akacja

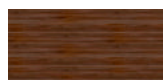

171 Orzech ciemny

Stelaż

M009 Aluminium
półmat RAL9006M015 Biały
półmat RAL9010M154 Antracyt
półmat RAL7043M115 Czarny
półmat RAL9005